

NÁVOD K POUŽÍVÁNÍ

TRITON HEAVY

TRNH 300 P



Vydání: 1 | platnost od: 1. 9. 2022

Vážený zákazníku,

polonesené kypřiče **TRITON HEAVY** jsou kvalitní výrobky firmy Farmet a.s. Česká Skalice.

Výhody Vašeho stroje a především jeho přednosti můžete plně využít po důkladném prostudování návodu k používání.

Výrobní číslo stroje je vytištěno na výrobním štítku a zapsáno v návodu k používání (viz.tab.1). Toto výrobní číslo stroje je nutné uvádět vždy, když objednáváte náhradní díly pro případnou opravu. Výrobní štítek je umístěn na středním rámu v blízkosti oje.

Náhradní díly k těmto strojům používejte pouze dle **Katalogu náhradních dílů** oficiálně vydaným výrobcem firmou Farmet a.s. Česká Skalice.

Možnosti použití Vašeho kypřiče

Kyprič **TRITON HEAVY** je určen pro kypření všech druhů půd až do hloubky zpracování 400 mm.

Výrobní štítek stroje **TRNH 300 P**

ČÍSLO SCHVÁLENÍ TYPU

SÉRIOVÉ ČÍSLO

FARMET a.s. S2a		Farmet		Jilnicková 276 552 03 Česká Skalice MADE IN CZECH REPUBLIC	
e8*167/2013*????*00		TRITON TRNH 300P		ROK / YEAR	
FAR14415PK0000001		CELK. HMOTNOST / TOTAL WEIGHT		5280 kg	
4860 kg	A-0: 420 kg	kg	T-1	T-2	T-3
A-1: 4860 kg	A-2: ----- kg	B-1	---	---	---
A-3: ----- kg		B-2	---	---	---
		B-3	---	---	---
		B-4	---	---	---



www.farmet.cz



tab.1-charakteristika Vašeho stroje

TYP STROJE	
VÝROBNÍ ČÍSLO STROJE	
SPECIÁLNÍ PROVEDENÍ NEBO PŘÍSLUŠENSTVÍ	
.....	
.....	
.....	
.....	

OBSAH

MEZNÍ PARAMETRY STROJE	4
Technické parametry.....	4
Bezpečnostní sdělení.....	5
A. OBECNÉ POKYNY PRO POUŽÍVÁNÍ	6
B. PŘEPRAVA STROJE DOPRAVNÍMI PROSTŘEDKY	7
C. MANIPULACE SE STROJEM ZDVÍHACÍM ZAŘÍZENÍM	8
D. PRACOVNĚ BEZPEČNOSTNÍ ŠTÍTKY	9
1. POPIS	12
1.1. USPOŘÁDÁNÍ SEKCÍ STROJE.....	12
1.2. PRACOVNÍ ČÁSTI.....	13
1.3. PRÁCE BEZ VÁLCŮ.....	15
2. HYDRAULIKA.....	16
2.1. FUNKCE A POLOHA UZAVÍRACÍCH (KULOVÝCH) VENTILŮ	16
2.2. OVLÁDACÍ PANEL HYDRAULIKY S 2 UZAVÍRACÍMI VENTILY	16
2.3. HYDRAULIKA STROJE	17
2.4. POUŽITÍ OVLÁDACÍHO PANELU HYDRAULIKY.....	19
2.5. PRÁCE S DISKOVOU A DLÁTOVOU SEKCÍ.....	20
3. MONTÁŽ STROJE U ZÁKAZNÍKA.....	21
4. UVEDENÍ DO PROVOZU	21
5. AGREGACE TRAKTORU	22
6. PŘEPRAVA NA POZEMNÍCH KOMUNIKACÍCH	23
6.1 OSTRÉ VÝČNĚLKY STROJE	25
7. SEŘÍZENÍ STROJE.....	26
7.1. NASTAVENÍ PRACOVNÍ HLOUBKY	26
7.2. SEŘÍZENÍ UROVNÁVACÍCH DISKŮ	30
7.3. SEŘÍZENÍ BOČNÍCH DEFLEKTORŮ.....	31
7.4. KRAJNÍ UROVNÁVACÍ DISKY	32
8. ÚDRŽBA A OPRAVY STROJE	33
8.1. KONTROLA TLAKU AKUMULÁTORŮ	34
9. ULOŽENÍ STROJE.....	35
10. MAZACÍ PLÁN STROJE	36
11. OCHRANA ŽIVOTNÍHO PROSTŘEDÍ.....	37
12. LIKVIDACE STROJE PO SKONČENÍ ŽIVOTNOSTI	37
13. SERVISNÍ SLUŽBY A PODMÍNKY ZÁRUKY	37
ES PROHLÁŠENÍ O SHODĚ.....	38

MEZNÍ PARAMETRY STROJE

- ^(x) Stroj je určen pro kypření půdy při obdělávání půdy v zemědělství. Jiný druh používání přesahující stanovený účel se považuje za nepovolený.
- ^(x) Obsluhu stroje provádí jediná osoba - traktorista.
- ^(x) Obsluha stroje má zakázáno jiné použití stroje, zvláště pak:
 - ^(x) přepravu osob a zvířat na konstrukci stroje,
 - ^(x) přepravu břemen na konstrukci stroje,
 - ^(x) agregaci stroje s jiným tažným zařízením, než je uvedeno kapitole „5./str.22“.

TECHNICKÉ PARAMETRY

tab. 2 - technické parametry kypřičů

PARAMETRY	TRNH 300 P
Pracovní šířka (mm)	3 000
Transportní šířka (mm)	3 000
Transportní výška (mm)	1 950
Celková délka stroje (mm)	8 500
Pracovní hloubka (mm) radlice/disky	100-400/60-180*
Počet dlátových radlic	7
Počet disků	14
Pracovní výkon (ha/h)	2,4-3,6
Tažný prostředek (kW)	155-260**
Pracovní rychlost (km/h)	8-12
Maximální přepravní rychlost (km/h)	30
Maximální svahová dostupnost (°)	6
Rozměr pneu - transport	400/70-24, 14PR
Hmotnost stroje (kg)	5 280***

* pro disky 620 mm, nastavení pracovní hloubky je podrobně popsáno v kap.7.1/str.26

** doporučený tažný prostředek, skutečná tahová síla se může výrazně měnit podle hloubky zpracování, půdních podmínek, svahovitosti pozemku, opotřebení pracovních orgánů a jejich seřízení

*** pro nejtěžší variantu s dvojitým válcem a přídatným závažím

Rozložení hmotnosti na stroji při transportu

Varianta s dvojitým válcem

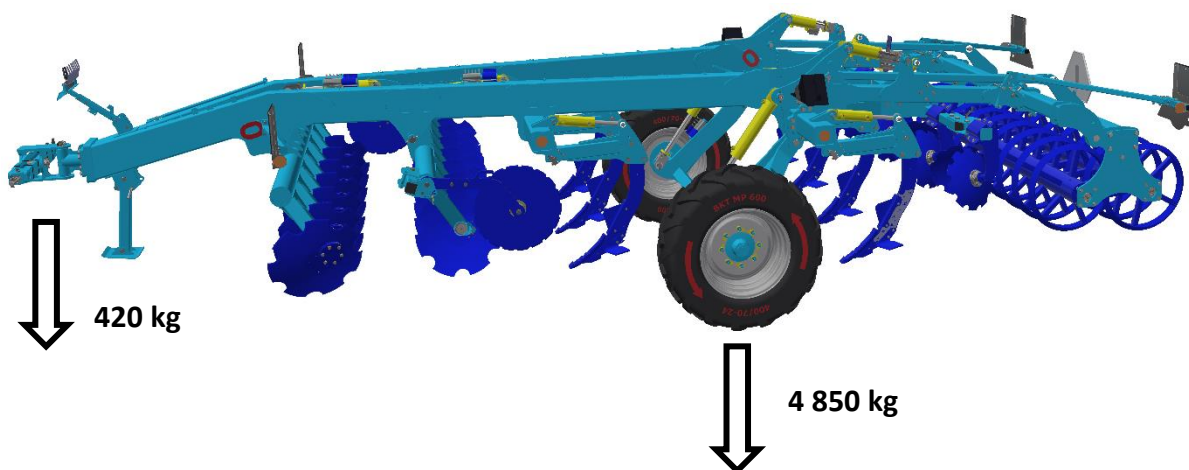

BEZPEČNOSTNÍ SDĚLENÍ



Tato výstražná značka upozorňuje na bezprostřední hrozící nebezpečnou situaci, končící smrtí nebo vážným zraněním



Tato výstražná značka upozorňuje na nebezpečnou situaci, končící smrtí nebo vážným zraněním



Tato výstražná značka upozorňuje na situaci, která může skončit menším nebo mírným zraněním. Upozorňuje rovněž na nebezpečné úkony, které souvisí s činností, která by mohla vést ke zranění.

A. OBECNÉ POKYNY PRO POUŽÍVÁNÍ

- ^(x) Stroj je vyroben v souladu s posledním stavem techniky a schválenými bezpečnostními předpisy. Přesto mohou při používání vznikat nebezpečí zranění uživatele nebo třetích osob, resp. poškození stroje nebo vzniku jiných věcných škod.
- ^(xx) Stroj používejte pouze v technicky nezávadném stavu, v souladu s jeho určením, s vědomím možných nebezpečí a za dodržení bezpečnostních pokynů tohoto návodu k používání!
Výrobce neručí za škody způsobené použitím stroje v rozporu s mezními parametry stroje (str.4) a pokyny k používání stroje (kapitola A a 4). Riziko nese samotný uživatel.
Ihned odstraňte především závady, které mohou negativně ovlivnit bezpečnost!
- ⁽⁷⁾ Obsluhu stroje smí provádět osoba pověřená provozovatelem za těchto podmínek:
 - ⁽⁸⁾ musí vlastnit platný řidičský průkaz příslušné kategorie,
 - ⁽⁹⁾ musí být prokazatelně seznámena s bezpečnostními předpisy pro práci se strojem a musí prakticky ovládat obsluhu stroje,
 - ⁽¹⁰⁾ stroj nesmí obsluhovat mladistvá(é) osoba(y),
 - ⁽¹¹⁾ musí znát význam bezpečnostních značek umístěných na stroji. Jejich respektování je důležité pro bezpečný a spolehlivý provoz stroje.
- ⁽¹²⁾ Údržbu a servisní opravy na stroji smí provádět pouze osoba:
 - ⁽¹³⁾ pověřená provozovatelem,
 - ⁽¹⁴⁾ vyučena ve strojním oboru se znalostí oprav podobných strojních zařízení,
 - ⁽¹⁵⁾ prokazatelně seznámena s bezpečnostními předpisy pro práci se strojem,
 - ⁽¹⁶⁾ při opravě stroje připojeného za traktorem musí vlastnit řidičský průkaz příslušné kategorie.
- ⁽¹⁷⁾ Obsluha stroje musí při práci se strojem i při transportu stroje zajistit bezpečnost jiných osob.
- ⁽¹⁸⁾ Při práci stroje na poli nebo při přepravě musí obsluha stroj ovládat z kabiny traktoru.
- ⁽¹⁹⁾ Obsluha smí na konstrukci stroje vstupovat pouze za klidu stroje a při zablokování stroje proti pohybu, a to pouze z těchto důvodů:
 - ⁽²⁰⁾ seřízení pracovních částí stroje,
 - ⁽²¹⁾ opravě a údržbě stroje,
 - ⁽²⁹⁾ odjištění nebo zajištění kulových ventilů nápravy,
 - ⁽²⁷⁾ zajištění kulových ventilů nápravy před manipulací s ostatními částmi stroje,
 - ⁽²⁸⁾ seřízení pracovních částí stroje před pracovním výkonem.
- ^(xxx) Při vstupování na konstrukci nestoupejte na pneumatiky, válce nebo jiné otáčející se díly. Ty se mohou volně protočit a následným pádem si můžete způsobit velmi vážná zranění.
- ⁽²²⁾ Jakékoliv změny, resp. úpravy na stroji smí být prováděny pouze s písemným souhlasem výrobce. Za případné škody vzniklé v důsledku nedodržení tohoto pokynu nese výrobce odpovědnost. Stroj musí být udržován vybavený předepsaným příslušenstvím, výstrojí a výbavou včetně bezpečnostního značení. Všechny výstražné a bezpečnostní značky musí být stále čitelné a na svých místech. V případě poškození nebo ztráty musí být tyto značky neprodleně obnoveny.
- ⁽²³⁾ Obsluha musí mít při práci se strojem Návod k používání s požadavky bezpečnosti práce kdykoliv k dispozici.
- ⁽²⁴⁾ Obsluha **nesmí** při používání stroje konzumovat alkohol, léky, omamné a halucinogenní látky, které snižují její pozornost a koordinační schopnosti. Musí-li obsluha užívat léky předepsané lékařem nebo užívali léky volně prodejné, musí být lékařem informována, zda je za těchto okolností schopna odpovědně a bezpečně obsluhovat stroj.

OCHRANNÉ POMŮCKY

Pro provoz a údržbu potřebujete:

- přiléhavé oblečení
- ochranné rukavice a brýle na ochranu proti prachu a ostrým částem stroje



B. PŘEPRAVA STROJE DOPRAVNÍMI PROSTŘEDKY

- B.1** ⁽¹⁾ Dopravní prostředek určený pro transport stroje musí mít svoji nosnost minimálně shodnou s hmotností převáženého stroje. Celková hmotnost stroje je uvedena na výrobním štítku.
- B.2** ⁽²⁾ Rozměry transportovaného stroje včetně dopravního prostředku musí splňovat platné předpisy pro provoz po pozemních komunikacích (vyhlášky, zákony).
-  **B.3** ⁽³⁾ Převážený stroj musí být k dopravnímu prostředku vždy připevněn tak, aby nemohlo dojít k jeho samovolnému uvolnění.
- B.4** ⁽⁴⁾ Dopravce odpovídá za škody způsobené uvolněním nesprávně nebo nedostatečně připevněného stroje k dopravnímu prostředku.
- B.5** ⁽⁵⁾ Pro ukotvení stroje je doporučeno použít místa zobrazená na obrázku: vázací oka a konstrukci středního rámu stroje.
- B.6** ⁽⁵⁾ Všechny kulové ventily musí být uzavřeny.

MÍSTA PRO UKOTVENÍ STROJE

- místa pro ukotvení jsou na obrázcích označena červeně

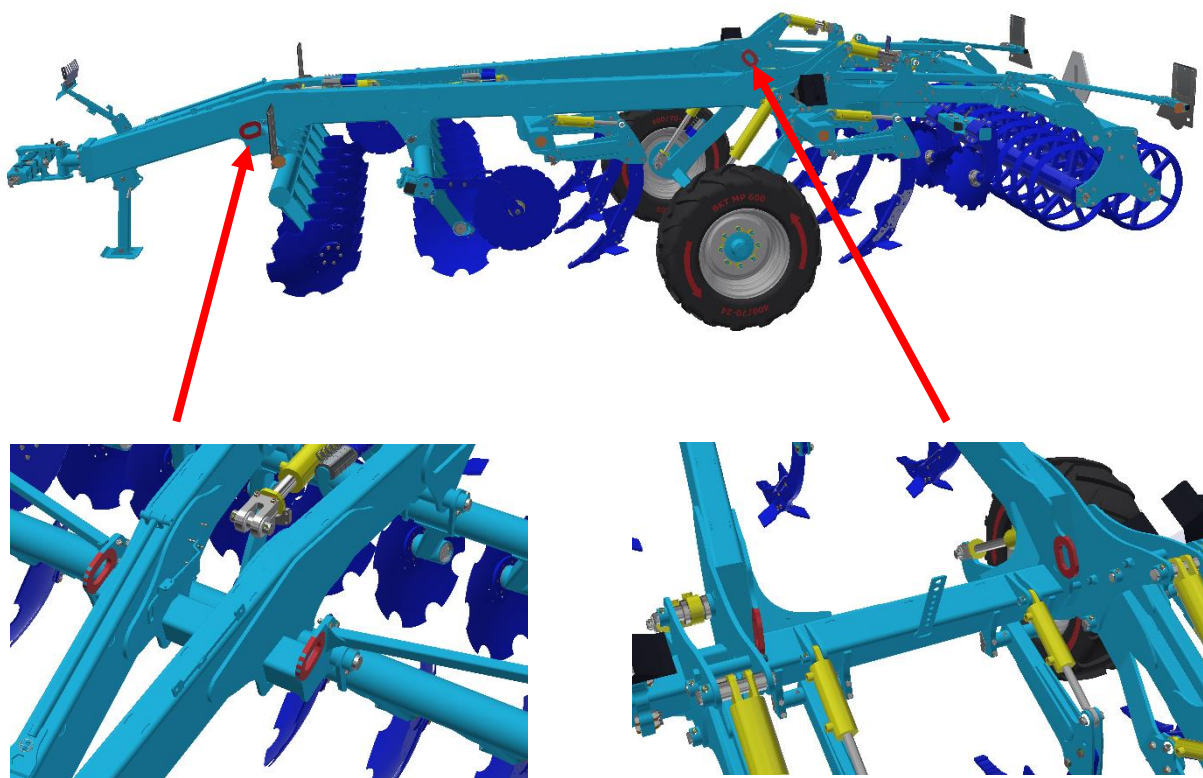

C. MANIPULACE SE STROJEM ZDVÍHACÍM ZAŘÍZENÍM

C.1 ⁽¹⁾ Zdvíhací zařízení a vázací prostředky určené pro manipulaci se strojem musí mít svoji nosnost minimálně shodnou s hmotností manipulovaného stroje.



C.2 ⁽²⁾ Uchycení stroje pro manipulaci smí být prováděno pouze na místech k tomu určených a označených samolepícími štítky znázorňujícími „řetízek“.

C.3 ⁽³⁾ Po uchycení (zavěšení), v místech k tomu určených, je zakázáno pohybovat se v prostoru možného dosahu manipulovaného stroje.

C.4 ⁽⁴⁾ K manipulaci s celým strojem nesmí být v žádném případě použity oka na nosnících válců. Tyto slouží pouze při výměně válců a jejich nosnost je max. 500 kg (znázorněno samolepkou v blízkosti ok).

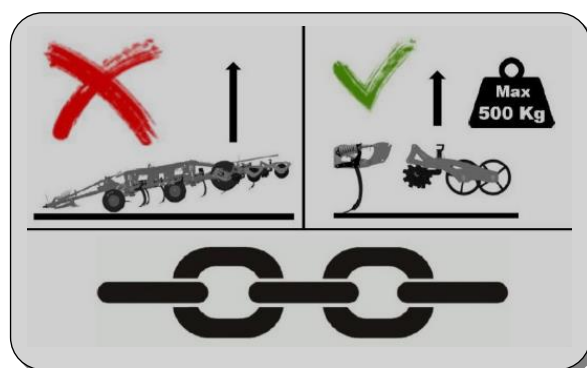

ZÁVĚSNÁ OKA PRO ZVEDÁNÍ STROJE

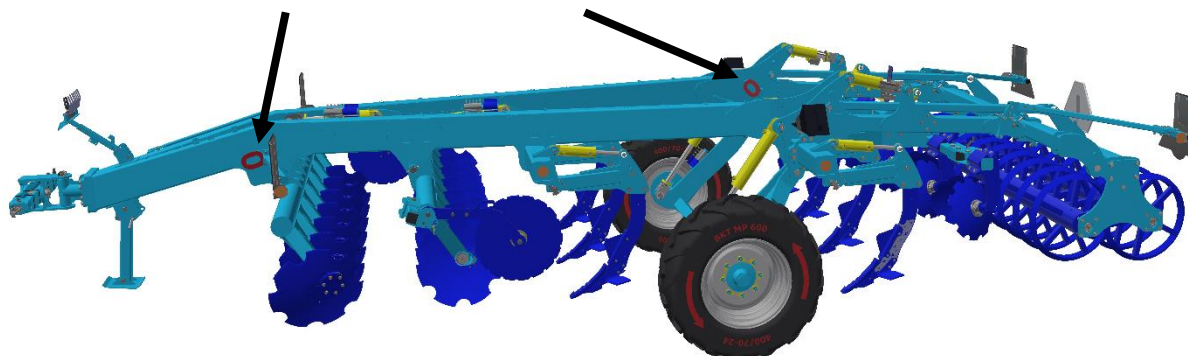

D. PRACOVNĚ BEZPEČNOSTNÍ ŠTÍTKY

Výstražné bezpečnostní štítky slouží k ochraně obsluhy.

Všeobecně platí:

A) Výstražné bezpečnostní štítky přísně dodržujte.

B) Všechny bezpečnostní pokyny platí také pro ostatní uživatele.

C) Při poškození nebo zničení výše uvedeného "BEZPEČNOSTNÍHO ŠTÍTKU" umístěného na stroji **JE OBSLUHA POVINNA TENTO ŠTÍTEK NAHRADIT NOVÝM!!!**

Poloha, vzhled a přesný význam pracovních bezpečnostních štítků na stroji je určen v následujících tabulkách (tab.3) a obrázku (str.11).

tab. 3 – samolepící výstražné bezpečnostní štítky umístěné na kypřiči

VÝSTRAŽNÝ BEZPEČNOSTNÍ ŠTÍTEK	TEXT KE ŠTÍTKU	POLOHA NA STROJI
	<p>Před manipulací se strojem si pečlivě přečtěte návod k používání. Při používání dodržuj instrukce a bezpečnostní předpisy pro provoz stroje.</p>	P 1 H
	<p>Jízda a přeprava na konstrukci stroje je přísně zakázána.</p>	P 37 H
	<p>Při zapojování nebo odpojování, nevstupuj mezi traktor a stroj, rovněž do tohoto prostoru nevstupuj, pokud není traktor i stroj v klidu a není vypnut motor.</p>	P 2 H
	<p>Setrvej mimo dosah soupravy traktor zemědělský stroj, pokud je motor traktoru v chodu.</p>	P 6 H
	<p>Při sklápění bočních rámců nesahej do prostoru kloubů sklápění stroje. Při nastavování hloubky stroje hrozí nebezpečí stříhu.</p>	P 20 H
	<p>Před začátkem transportu stroje zajisti nápravu kulovými ventily proti nečekanému poklesu.</p>	P 13 H
	<p>Při práci i transportu stroje udržuj bezpečnou vzdálenost od elektrických zařízení.</p>	P 39 H

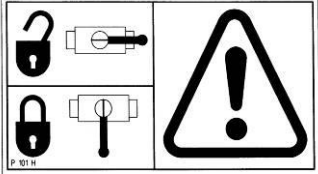
 <p>P 52 H</p>	<p>Zajisti stroj proti nežádoucímu uvedení do pohybu ustavením na jeho pracovní orgány (radlice).</p>	<p>P 52 H</p>
 <p>P 53 H</p>	<p>Nepřibližuj se k rotačním částem stroje, pokud tyto nejsou v klidu tzn., že se netočí.</p>	<p>P 53 H</p>
 <p>P 101 H</p>	<p>Znázorněné polohy páky a funkce hydraulického kulového ventilu umístěného na pístnici.</p>	<p>P 101 H</p>
 <p>P 100 H</p>	<p>Je zakázáno sklápět a rozklápět boční rámy stroje ve svahu nebo na šikmé ploše.</p>	<p>P 100 H</p>

UMÍSTĚNÍ ŠTÍTKŮ NA STROJI

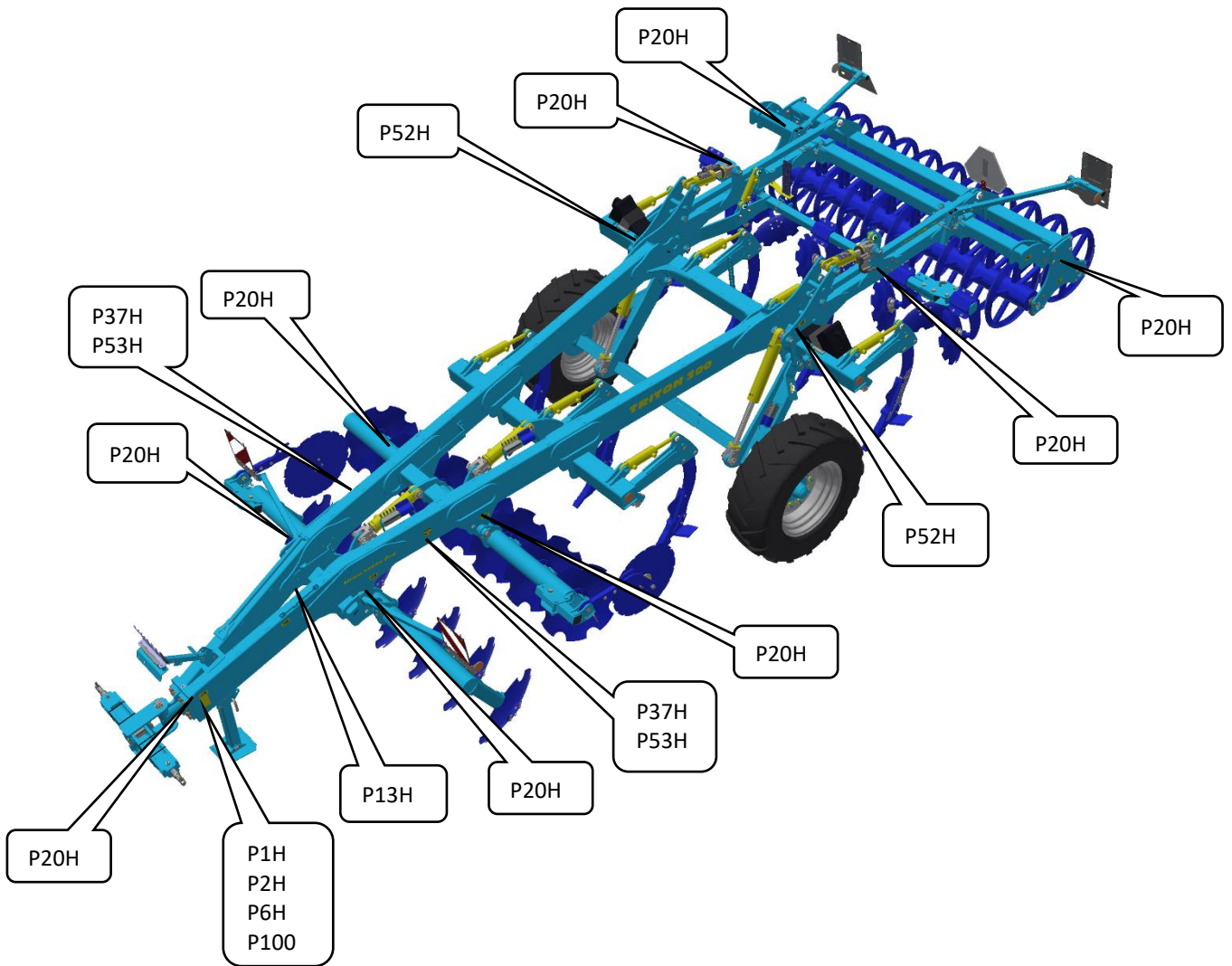

1. POPIS

Stroj **TRITON HEAVY 300 P** je konstrukčně řešen jako polonesený nesklápěný. Základní provedení se skládá z tažného oje, na které je montováno tažné zařízení dle příslušné výbavy. Dále ze středního rámu s transportní nápravou a rámů pracovních sekcí. V přední části středního rámu jsou ve dvou řadách rozmístěny disky. Za řadami disků následují dvě řady radlic s automatickým hydropneumatickým jištěním. Za druhou řadou radlic je umístěna řada usměrňovacích disků, které urovňávají půdu. Poslední částí jsou válce, které utužují nakypřenou půdu.

Základní technologické určení stroje:

- ✓ Celoplošná podmítka po sklizni s intenzivním míchacím efektem.
- ✓ Zpracování půdy až do hloubky 40 cm, náhrada orby.
- ✓ Výborné zapravení rostlinných zbytků do půdy.

1.1. USPOŘÁDÁNÍ SEKČÍ STROJE

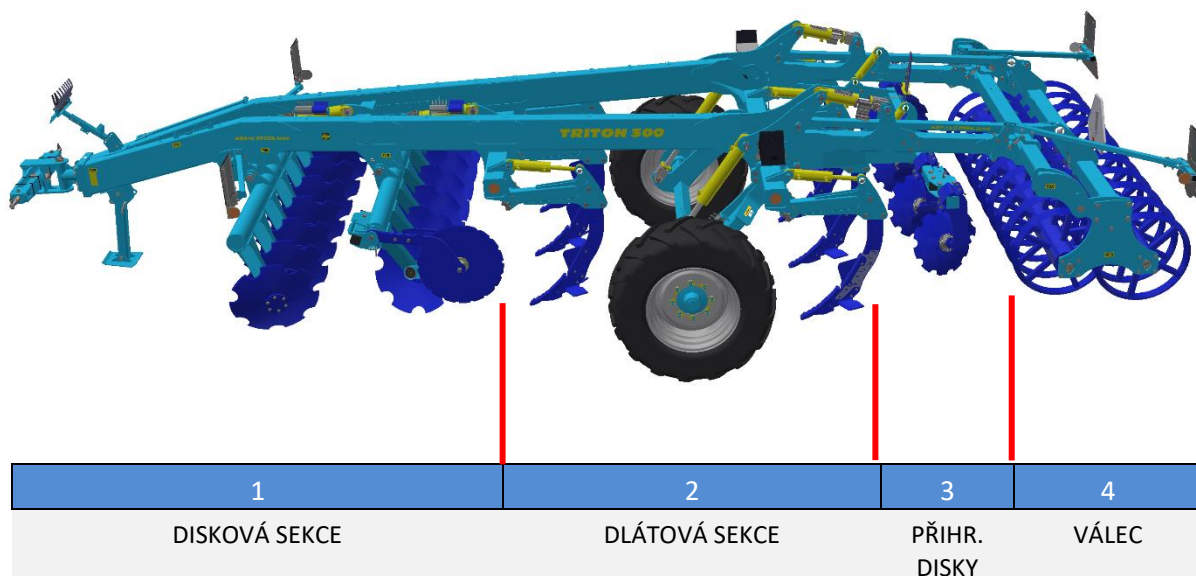

1.2. PRACOVNÍ ČÁSTI

DISKOVÁ PRACOVNÍ JEDNOTKA

- Průměr disku 620 mm
- Hydropneumatické jištění sekce proti přetížení
- Odjišťovací síla 2 000 kg
- Masivní svařovaný nosník řady disků
- Individuální Farmet bezúdržbové uložení jednotlivých disků s náplní maziva

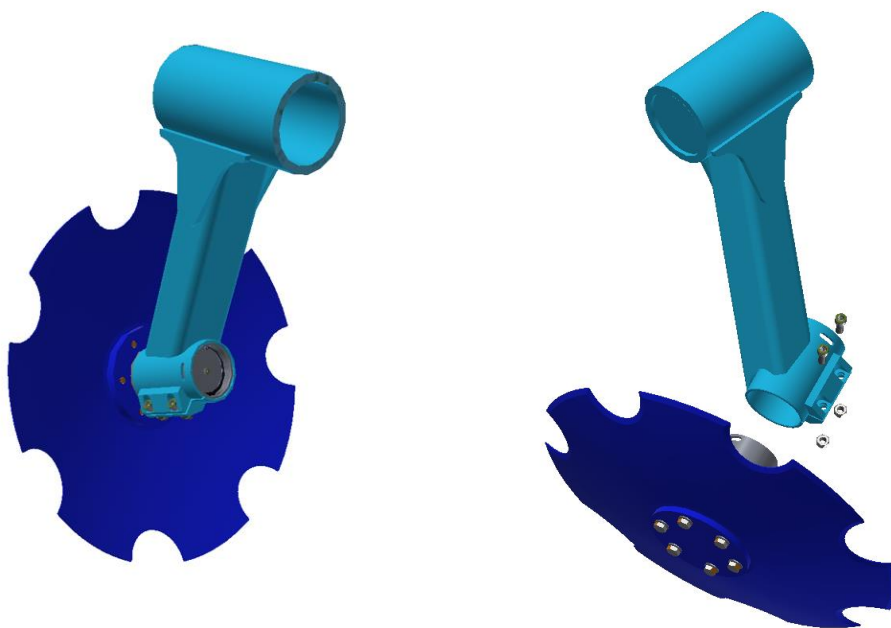

DLÁTOVÁ PRACOVNÍ JEDNOTKA

- Rozsah odjištění jednotky je určen zdvihem pístnice.
- Pravidelně kontrolujte čepové spoje a třmeny uchycení hlavního čepu jednotky. V případě vůle a protáčení čepu vůči rámu šroubové spoje dotáhněte na předepsaný moment (M12 10.9 = 111 Nm).
- Pravidelně kontrolujte dotažení matic osazených pracovních prvků (dláto, křídla, odhrnovačka).

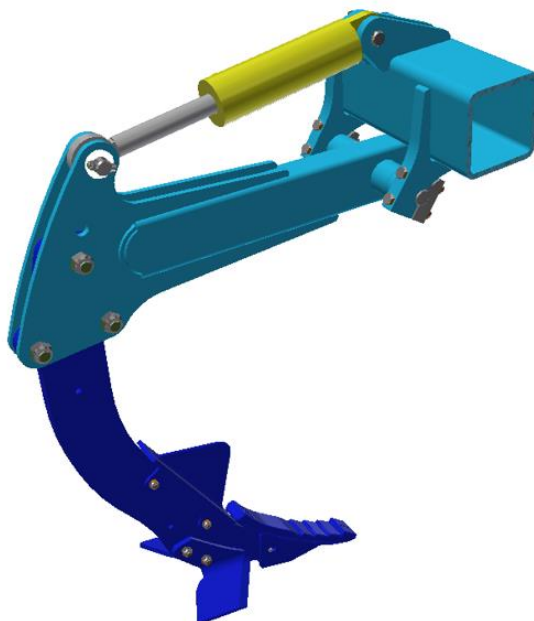

PŘEHLED PRACOVNÍCH PRVKŮ JEDNOTKY

DLÁTO CARBIDE 55



DLÁTO CARBIDE 75

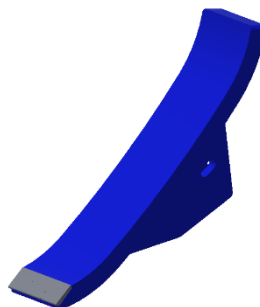

DLÁTO MULTICARBIDE PRO 50

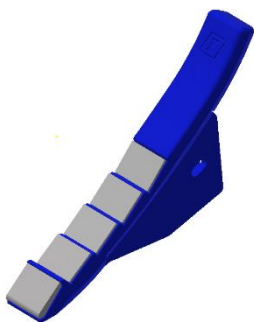

DLÁTO MULTICARBIDE PRO 75

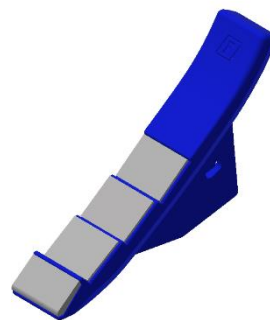

ODHRNOVAČKA

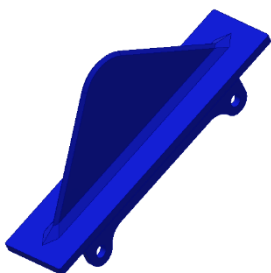

PODŘEZÁVACÍ KŘÍDLA 100 nebo 135

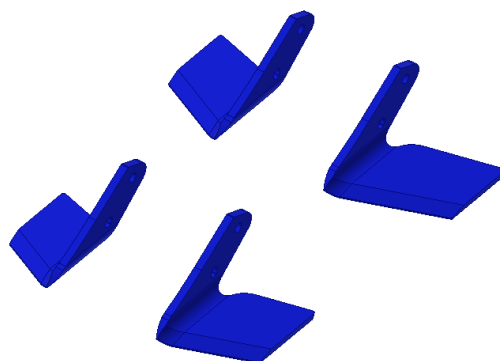

1.3. PRÁCE BEZ VÁLCŮ

- Stroj díky své konstrukci umožňuje práci bez válce
- To umožňuje práci ve vlhkých podmínkách nebo pro ponechání hrubší struktury půdy po zpracování

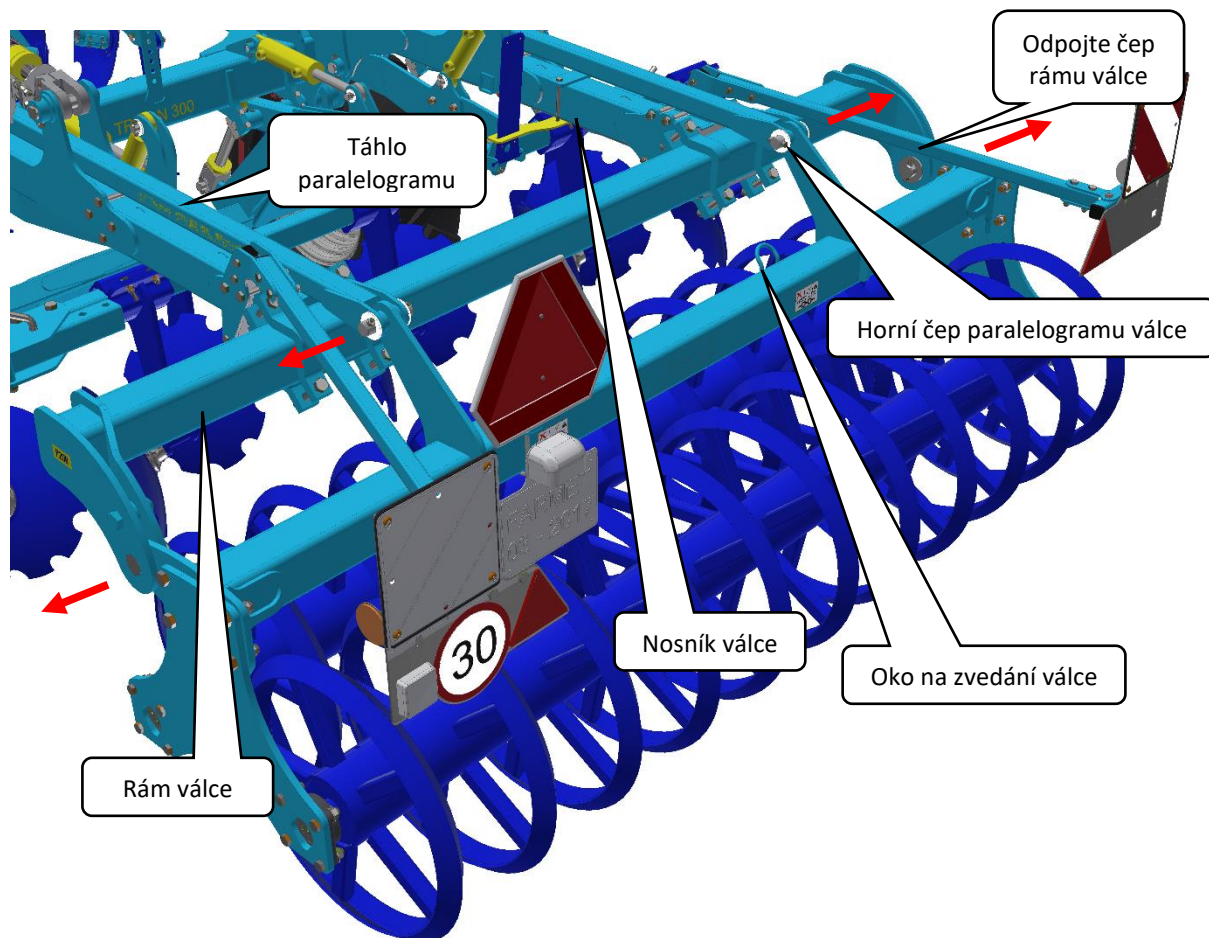

Odpojení válce

- 1) Položte válec na pevný rovný povrch
- 2) Odpojte horní čep paralelogramu válce (červené šipky)
- 3) Odmontujte čep rámu válce (červené šipky), rámem válců lze hydraulicky pohybovat
- 4) Opatrně odjedte od válce
- 5) Demontujte táhlo paralelogramu, stroj je připraven k práci

Montáž válce zpět probíhá shodně v opačném pořadí.

Pro manipulaci s válcem lze použít oka pro zvedání. Hmotnost válce je přibližně 700 kg dle typu.

2. HYDRAULIKA

2.1. FUNKCE A POLOHA UZAVÍRACÍCH (KULOVÝCH) VENTILŮ

- Na stroji jsou použity uzavírací (kulové) ventily na přehledném panelu.

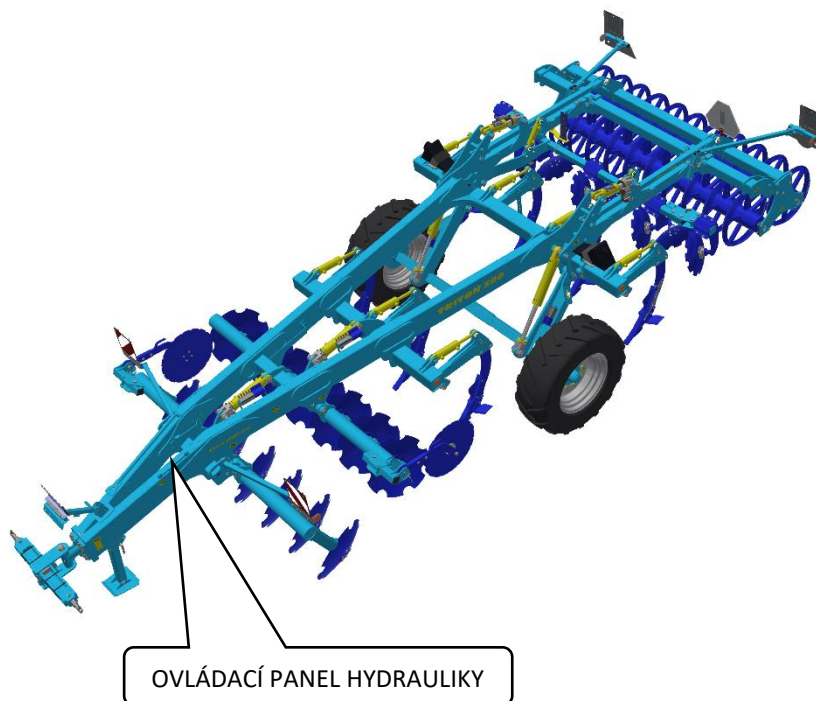

2.2. OVLÁDACÍ PANEL HYDRAULIKY S 2 UZAVÍRACÍMI VENTILY

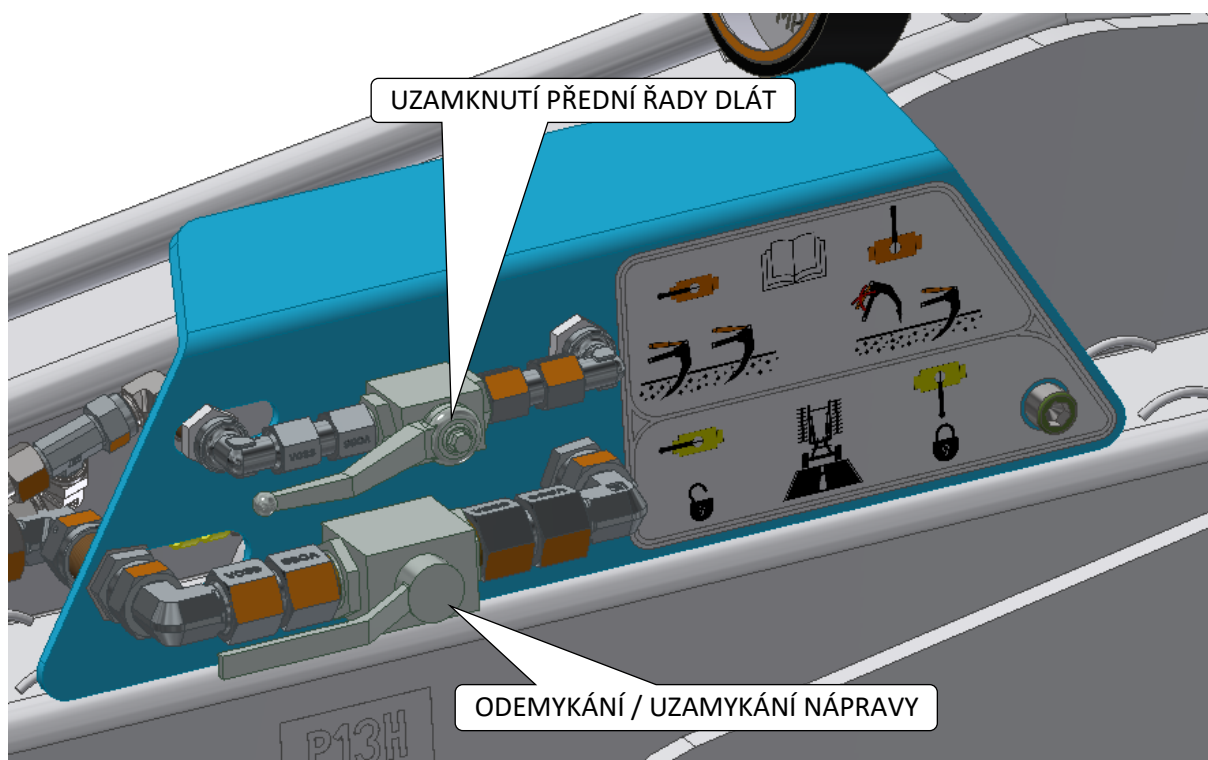

2.3. HYDRAULIKA STROJE

- Při odpojování rychlospojek je nutné mít uzavřené ventily pístnic oje a nápravy jako pro přepravu po komunikacích.
- Hydrauliku připojíte a odpojíte pouze tehdy, když jsou hydraulické okruhy stroje i traktoru (agregátu) v beztlakém stavu.
- Hydraulická soustava je pod vysokým tlakem. Pravidelně kontrolujte netěsnosti a zjevná poškození všech vedení, hadic a šroubení. Netěsnosti a poškození ihned odstraňte.
- Při hledání a odstraňování netěsností používejte pouze vhodné pomůcky.
- Pro připojení hydraulické soustavy stroje k traktoru použijte zástrčky (na stroji) a zásuvky (na traktoru) rychlospojek stejného typu. Zapojení rychlospojek stroje na hydraulické okruhy traktoru provádějte tak, hadice zvedání stroje na nápravě **ŽLUTÉ PRACHOVKY** byly připojeny na prvním okruhu, ovládání a nastavení přední diskové sekce **ZELENÉ PRACHOVKY** na druhém okruhu ovládání, ovládání zadních přihrnovacích disků **MODRÉ PRACHOVKY** na třetím okruhu ovládání, ovládání nastavení pracovní hloubky stroje na válcích **BÍLÉ PRACHOVKY** na čtvrtém okruhu a tlakování jištění dlát **ČERNÉ PRACHOVKY** na pátém okruhu



Pro vyloučení neúmyslného nebo cizími osobami (dětmi, spolujezdcí) způsobeného pohybu hydrauliky musí být řídicí rozvaděče na traktoru při nepoužívání nebo v přepravní poloze zajištěny nebo zablokovány.

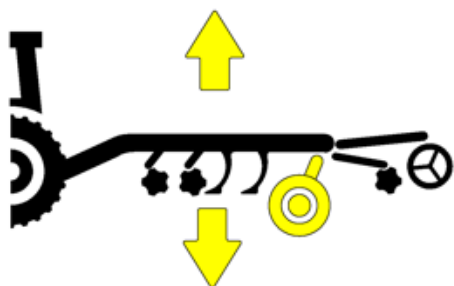

ŽLUTÉ PRACHOVKY – ovládání transportní nápravy

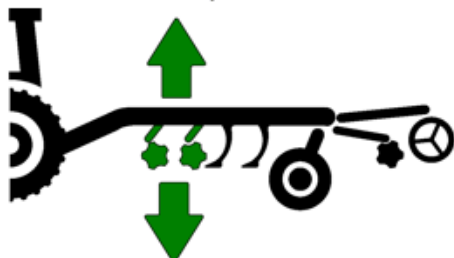

ZELENÉ PRACHOVKY – ovládání polohy přední diskové sekce

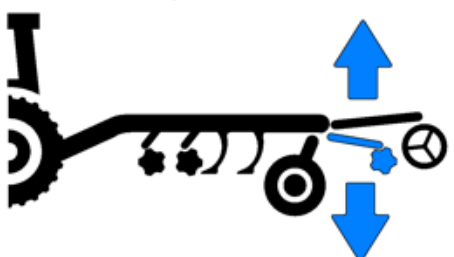

MODRÉ PRACHOVKY – ovládání polohy zadních přihrnovacích disků

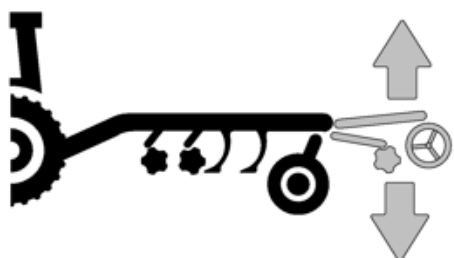

BÍLÉ PRACHOVKY – ovládání polohy válců – nastavení hloubky stroje

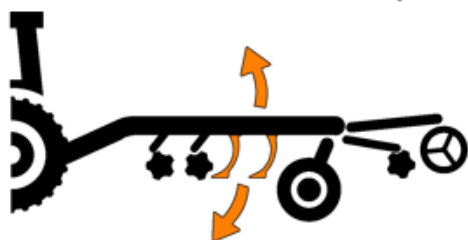

ČERNÉ PRACHOVKY – **oranžový okruh**, hydraulické jištění dlátových jednotek



Části hydraulické soustavy stroje, které jsou pod tlakem, je zakázáno demontovat. Hydraulický olej, který pronikne pod vysokým tlakem pokožkou, způsobuje těžká zranění. V případě zranění ihned vyhledejte lékaře.

2.4. POUŽITÍ OVLÁDACÍHO PANELU HYDRAULIKY

- Na oji se nachází ovládací panel s ventily (dle výbavy stroje se počet pák může lišit).
- Manipulací s páčkami kohoutů dochází k přepínání nebo uzavírání kulových ventilů v okruzích hydrauliky.
- Polohy páček dle naznačených piktogramů určují konkrétní nastavení hydraulických okruhů pro požadovanou funkci stroje.



Při jízdě stroje na pozemních komunikacích je nutné mít kohout **ŽLUTÉHO** okruhu v uzavřené pozici.

KOHOUT UZAMYKÁNÍ NÁPRAVY PRO TRANSPORT

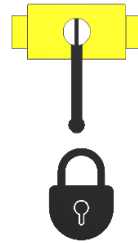
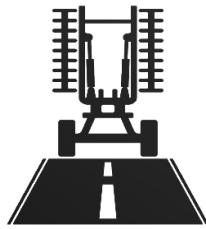
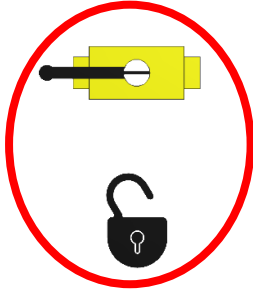

KOHOUT PRŮCHOZÍ
Stroj je uveden do pracovního stavu. **ŽLUTÝ** okruh nápravy je otevřený a umožňující pohyb pístnic.

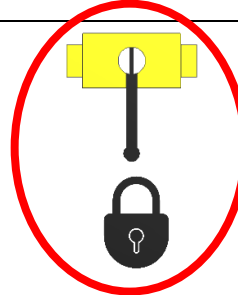
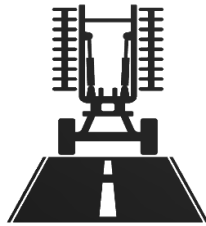
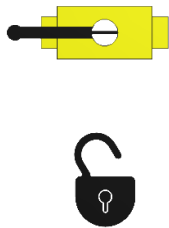

KOHOUT UZAVŘENÝ
Stroj je uveden do transportního stavu. **ŽLUTÝ** okruh nápravy je zablokovaný.

KOHOUT ODTAVENÍ PŘEDNÍ ŘADY DLÁTOVÝCH JEDNOTEK

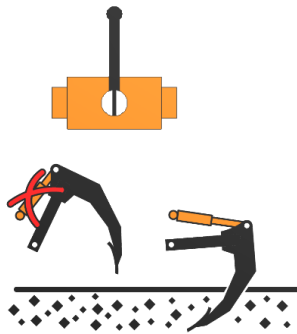
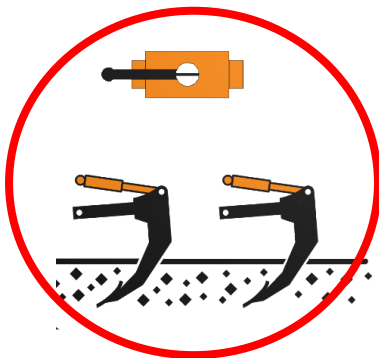

KOHOUT PRŮCHOZÍ
Obě řady dlátových jednotek jsou funkční a natlakováním **ORANŽOVÉHO** okruhu dle manometru je nastavena odjišťovací síla.

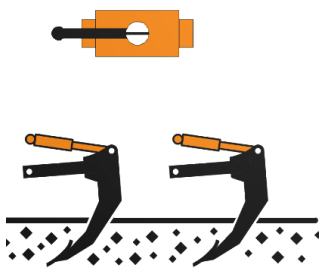

KOHOUT UZAVŘENÝ
Přední řada dlátových jednotek je zablokována. Kohout slouží k odstavení předních jednotek v horní poloze pro možnost práce pouze se zadní řadou. Zadní řadu je tedy po zablokování předních jednotek nutné vrátit do pracovní pozice a natlakovat odjišťovací sílu.

2.5. PRÁCE S DISKOVOU A DLÁTOVOU SEKČÍ

- Jištění obou řad disků i dlát je provedeno pomocí akumulátorů tlaku
- Před prací je nutné natlakovat okruhy hydraulického jištění disků a dlát na uvedené hodnoty
- Tlak v systémech je zobrazen na manometrech viz. obrázek
- Při práci obvykle není potřeba tlak dále upravovat
- Při práci se může tlak na manometru krátkodobě zvyšovat, je to normální funkce při odjištění
- Pokud tlak překračuje maximální dovolené hodnoty, snižte hloubku zpracování půdy
- Pro správnou funkci jištění kontrolujte tlak a nepoškození akumulátorů dle plánu údržby
- Při práci musí být oba hydraulické okruhy v plovoucí poloze (zelený a oranžový)

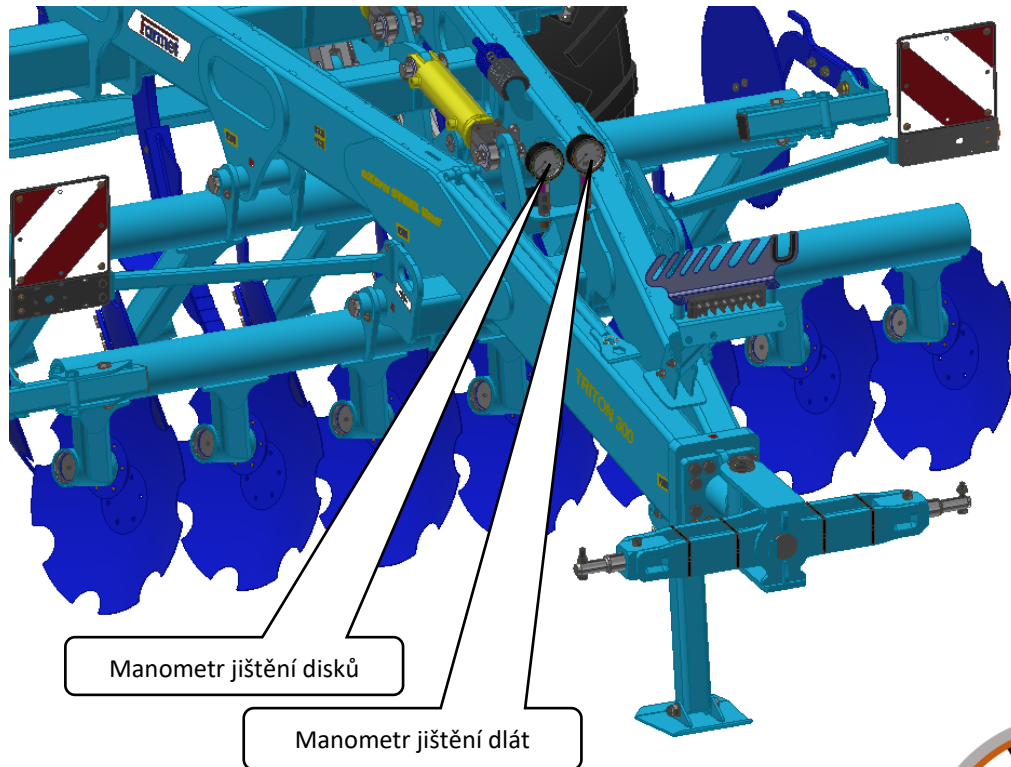

Tlakování jištění dlát

- Před prací nastavte tlak na jištění (oranžový okruh) na 50 - 75 bar
- Vysoký tlak může způsobit přetížení nebo poškození slupic a dlát
- Při uvedeném tlaku je jisticí síla dlát 750 kg

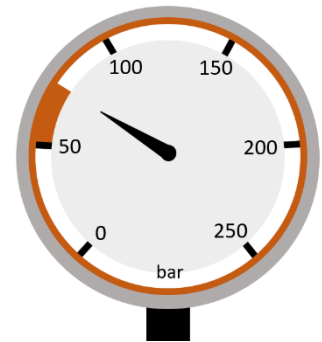

Tlakování jištění disků

- Před prací nastavte tlak na jištění (zelený okruh) na 180 bar
- Vysoký tlak může způsobit přetížení nebo poškození disků a slupic
- Při uvedeném tlaku je jisticí síla disků 2 000 kg

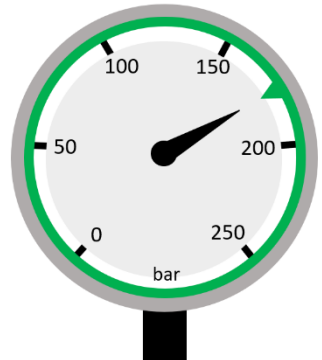

3. MONTÁŽ STROJE U ZÁKAZNÍKA

- Provozovatel musí montáž provádět podle instrukcí výrobce, nejlépe ve spolupráci s odborným servisním technikem určeným výrobcem.



- Provozovatel musí zajistit po skončení montáže stroje funkční zkoušku všech montovaných částí.
- Provozovatel musí zajistit, aby manipulace se strojem pomocí zdvihacího zařízení při jeho montáži byla v souladu s kapitolou „C“.

4. UVEDENÍ DO PROVOZU

- Dříve než stroj převezmete, přezkoušejte a zkontrolujte, zda na něm během přepravy nedošlo k poškození a zda byly dodány všechny díly obsažené v dodacím listě.



- Před uvedením stroje do provozu si pozorně přečtěte tento návod k používání, zejména kapitoly **A-D**. Před prvním použitím stroje se seznamte s jeho ovládacími prvky a s jeho celkovou funkcí.
- Při práci se strojem dodržujte nejen pokyny tohoto návodu k používání, ale i všeobecně platné předpisy bezpečnosti práce, ochrany zdraví, požární a dopravní bezpečnosti a ochrany životního prostředí.
- Obsluha musí před každým používáním (uvedením do provozu) stroj zkontrolovat z hlediska kompletnosti, bezpečnosti práce, hygieny práce, požární bezpečnosti, dopravní bezpečnosti a ochrany životního prostředí.
Stroj vykazující známky poškození nesmí být uveden do provozu.
- Agregaci stroje s traktorem provádějte na rovném a zpevněném povrchu.
- Při práci na svazích dodržte nejmenší svahovou dostupnost z celé soupravy **TRAKTOR-STROJ**.
- Před spuštěním motoru traktoru do chodu zkontrolujte, zda v pracovním prostoru soupravy není žádná osoba ani zvíře a stiskněte výstražný zvukový signál.
- Obsluha zodpovídá za bezpečnost a za všechny škody způsobené provozem traktoru a připojeného stroje.
- Obsluha je při práci povinna dodržovat technické a bezpečnostní předpisy stroje určené výrobcem.
- Obsluha je při otáčení na souvrati pole povinna vymělčovat stroj, tzn. pracovní orgány stroje nejsou v zemi.
- Obsluha je při práci se strojem povinna dodržovat předepsané pracovní hloubky a rychlosti uvedené v návodu v tabulce 2/str.4.
- Obsluha je povinna, před opuštěním kabiny traktoru, spustit stroj na zem a zajistit soupravu proti pohybu.

5. AGREGACE TRAKTORU

- Stroj může být připojen pouze k traktoru, jehož pohotovostní hmotnost je shodná nebo vyšší než celková hmotnost připojeného stroje.
- Obsluha stroje musí dodržovat všechny všeobecně platné předpisy bezpečnosti práce, ochrany zdraví, požární bezpečnosti a ochrany životního prostředí
- Obsluha smí stroj připojit výhradně k traktoru, který je vybaven funkční nepoškozenou hydraulickou soustavou.
- Pro nastavení výšky oje při připojování je možné použít transportní nápravu při uzavřeném ventilu na pístnici oje.
- Tabulka požadavků na tažný prostředek pro práci se strojem:

Požadavek na výkon motoru traktoru pro kypřič TRITON TRNH 300 P		155-260 kW
Požadavek na závěs traktoru	Spodní závěs	TBZ kat. 3, 4
Požadavek na hydraulickou soustavu traktoru	okruh nastavení hloubky zadními válci	Tlak v okruhu 200bar, 2 ks zásuvek rychlospojky ISO 12,5
	okruh zvedání nápravy	
	okruh přihrnovacích disků	
	okruh zvedání přední diskové sekce	
	okruh jištění dlát	



Při připojování se v prostoru mezi traktorem a strojem nesmí zdržovat žádné osoby.

SPECIFIKACE HYDRAULICKÉHO OLEJE

Hydraulický okruh stroje je z výroby naplněn olejem:

Výkonová úroveň: API GL 5; SAE 10W-30; SAE 80
 Specifikace výrobců: ALLISON C4; CATERPILLAR TO-4; VOLVO VCE WB 101; 97303 JONH DEERE 20C/20D ZF TE-ML 03E/05F/06E/06F/06K/17E/21F;PARKER
 DENISON HF-0/HF-1/HF-2 New HOLLAND NH 420A/410B MASSEY FERGUSON M1135/M1141/M1143/M1145 KUBOTA UDT Fluid CASE IH MS-1204/MS-1206/ MS-1207/MS-1209 FORD M2C134D M2C86B/C CNH MAT 3525/ MAT3526 SPERRY VICKERS/EATON M2950S,I-280-S SAUER
 SUNDSTRAND(DANFOSS) Hydro Static Trans fluid; CASE CNH MAT 3540(CVT), Claas(CVT), AGCO CVT; ML200, Valtra G2-10(XT-60+)

6. PŘEPRAVA NA POZEMNÍCH KOMUNIKACÍCH



Přepravní poloha **TRITON HEAVY TRNH 300 P**

- Stroj připojte zavěšením na traktor.
- Stroj zvedněte na nápravě, páku na ovládacím panelu hydrauliky pro uzamykání stroje do transportního stavu přesuňte do polohy uzamčeno.
- Stroj musí být vybaven reflexními štíty s vyznačením obrysů, funkčním osvětlením a deskou zadního značení pro pomalá vozidla (dle EHK č.69).
- Osvětlení musí být při provozu na pozemních komunikacích uvedeno do činnosti.
- Traktor musí být vybaven zvláštním světelným zařízením oranžové barvy, které musí být při provozu na pozemních komunikacích uvedeno do činnosti.
- Maximální přepravní rychlost při provozu na pozemních komunikacích **30 km/hod.**



Kontrola matic na transportní nápravě

- Ke kontrole povolených matic slouží plastová šipka tzv. „Check Point“. Rychlý pohledem lze zjistit, zda je matice povolena či není.
- Před jízdou zkontrolujte vždy stav Check Pointů.
- Pokud nejsou šipky proti sobě, je nezbytně nutné kolové matice dotáhnout na požadovaný krouticí moment a nasunout Check Point šipkami proti sobě dle zeleného obrázku.

Kroutící momenty pro matice náprav:

M18x1,5 - 265Nm

M20x1,5 - 343Nm

M22x1,5 - 440Nm

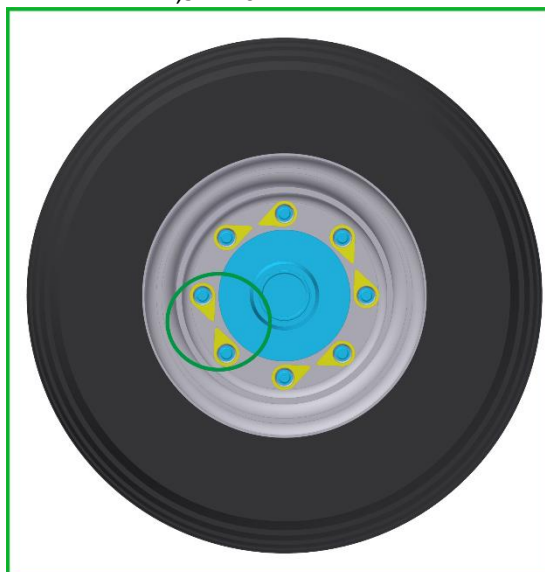

VÝCHOZÍ SEŘÍZENÍ CHECK POINTŮ

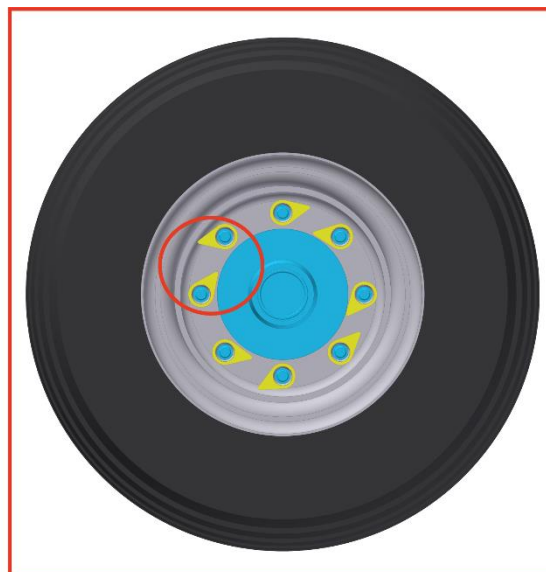

INDIKACE POVOLENÍ MATIC



Zákaz provozu za snížené viditelnosti!

- Stroj uveďte do přepravní polohy.
- Obsluha je povinná při přepravě po pozemních komunikacích, vzhledem k transportním rozměrům stroje, dbát zvýšené opatrnosti.
- Obsluha musí po připojení stroje k traktoru, z důvodu změny zatížení náprav, dodržet platné předpisy pro provoz po pozemních komunikacích (zákony, vyhlášky). Jízdní vlastnosti soupravy se též mění v závislosti na charakteru terénu, přizpůsobte těmto podmínkám způsob jízdy.
- Obsluha je povinná v případě potřeby předložit, dle platných předpisů pro provoz po pozemních komunikacích (vyhlášky, zákony), technický průkaz stroje (pouze v ČR).
- Obsluha je povinná si při couvání se strojem zajistit dostatečný výhled ze svého místa řidiče v traktoru. V případě nedostatečného výhledu je obsluha povinná přivolat způsobilou a poučenou osobu.
- Při přepravě stroje po pozemních komunikacích musí obsluha dodržovat platné zákony a vyhlášky, které se tímto zabývají a které upřesňují vztahy zatížení náprav traktoru v závislosti na přepravní rychlosti.

6.1 OSTRÉ VÝČNĚLKY STROJE



- Stroj z povahy konstrukce obsahuje ostré výčnělky.
- **Zakazuje se provoz a převoz stroje na pozemních komunikacích za snížené viditelnosti!!** - Hrozí zachycení osob nebo předmětů či jiných účastníků provozu na komunikacích.
- **Obsluha stroje musí dbát zvýšené opatrnosti při provozu na komunikacích a musí zohlednit šířku stroje a bezpečnou vzdálenost od osob, vozidel a předmětů či jiných účastníků silničního provozu!!**

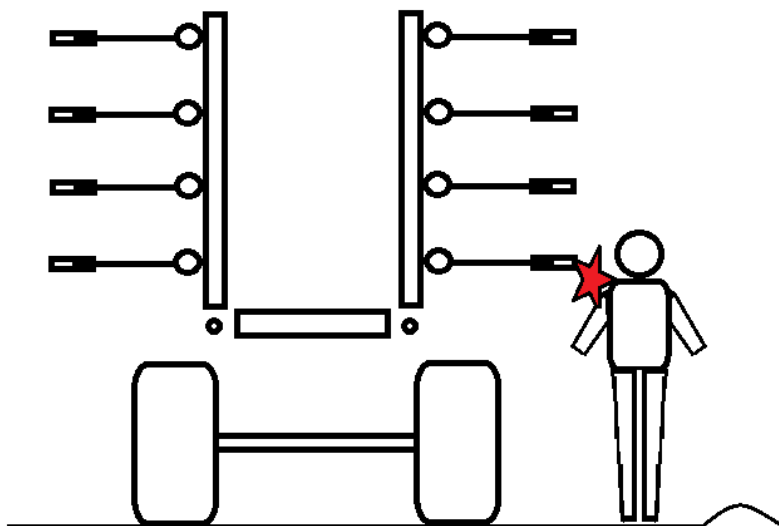

7. SEŘÍZENÍ STROJE

7.1. NASTAVENÍ PRACOVNÍ HLOUBKY

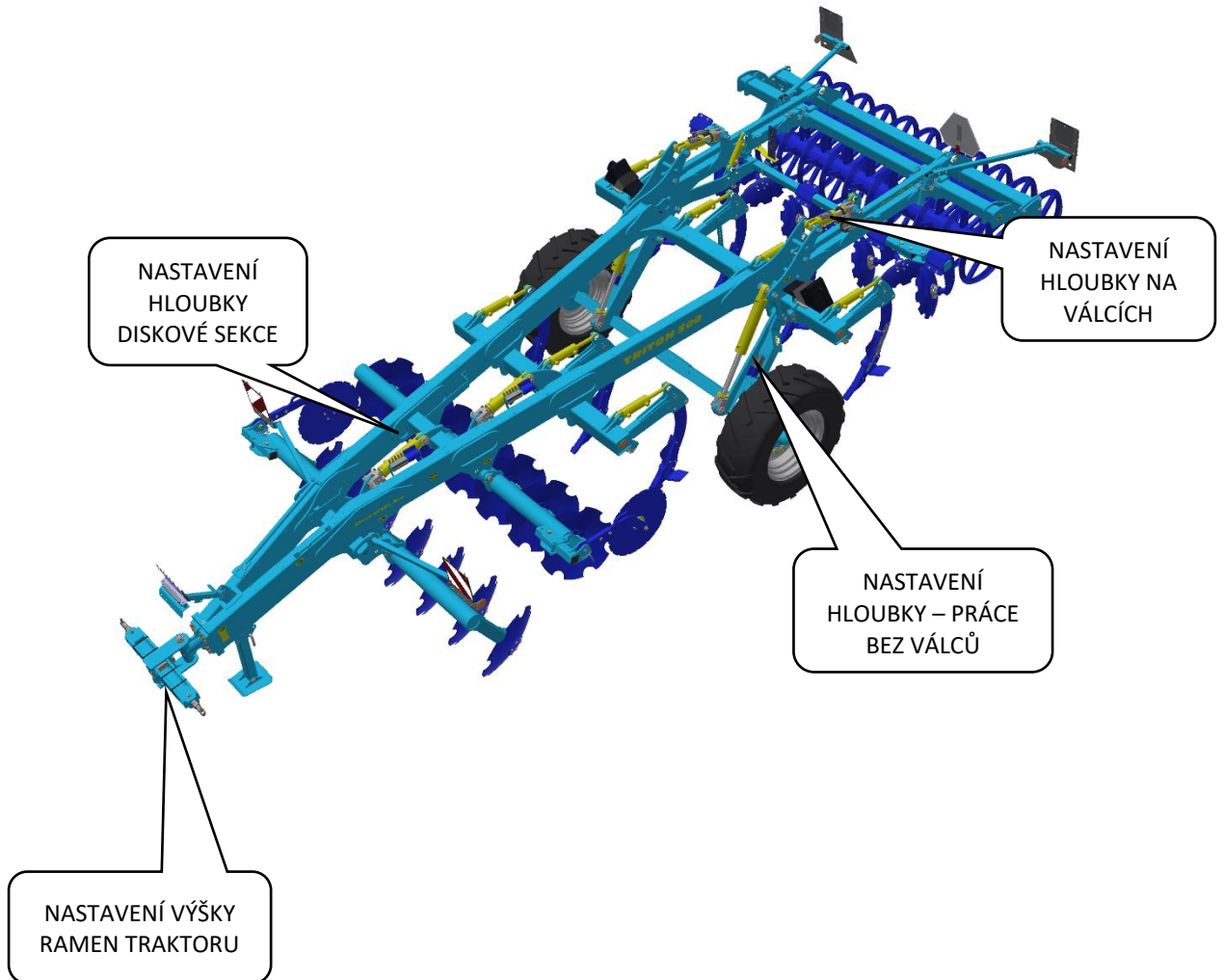

NASTAVENÍ PRACOVNÍ HLOUBKY DLÁT

- Pracovní hloubka dlát se nastavuje seřizením výšky nosného rámu stroje nad zemí.
- V přední části stroje se hloubka nastavuje výškou TBZ traktoru na zemi.
- V zadní části stroje se hloubka nastavuje na pístnicích válců.
- Rám stroje musí být vždy rovnoběžný se zemí pro zajištění správného zpracování půdy.
- Nastavení se provádí změnou počtu rozpěrných podložek anebo klipsen na pístnicích.
- V tabulce jsou uvedeny jednotlivé pracovní polohy a počet podložek potřebných k dosažení požadované hloubky stroje.
- Uvedené pracovní hloubky u jednotlivých poloh jsou pouze orientační. Mohou se lišit podle konkrétních půdních podmínek. Dle potřeby je možno přidat nebo odebrat potřebný počet podložek.
- Pracovní hloubka stroje musí být nastavena tak, aby nedocházelo k častému odjišťování hydropneumatického jištění radlic. Jištění by mělo pracovat jen velmi sporadicky. K odjišťování může dojít maximálně na jedné radlici na celém stroji po 100 - 200 m jízdy. Pokud je odjišťování častější, je nutné zmenšit hloubku kypření nebo použít úzká dláta. Vlivem častého odjišťování jištění může docházet k nadměrnému opotřebení čepů a dalších částí jištění. V takovém případě je nutná jejich častější výměna.



Na obou pístnicích válců musí být vždy stejný počet podložek!!!

17		10 / 4,5
16		12 / 5,0
15		14 / 5,4
14		16 / 6,1
13		18 / 6,8
12		19 / 7,5
11		21 / 8,2
10		23 / 8,9
9		25 / 10,1
8		26 / 10,3
7		28 / 10,9
6		30 / 11,7
5		32 / 12,4
4		33 / 13,1
3		35 / 13,8
2		37 / 14,5
1		39 / 15,2
0		40 / 15,9

[cm/in]

NASTAVENÍ PRACOVNÍ HLOUBKY DLÁT PŘI PRÁCI BEZ VÁLCE

- Při práci bez válců je možné hloubkové vedení stroje transportní nápravou.
- Práce bez válců je výhodná především při velmi vlhkých podmínkách a pokud je například na zimní období žádoucí hrubší struktura povrchu půdy.
- Je zakázáno pracovat na nápravě při zvednutých válcích, pro práci je nutné válce demontovat.
- Nastavení hloubky se provádí klipsami na pístnicích nápravy.
- Nastavení hloubky proveďte podle samolepky na nápravě a při práci zkontrolujte.
- Odebrání malé podložky (tmavě modrá, 13 mm) zvětší pracovní hloubku cca o 30 mm, velké podložky (šedá, 25 mm) zvětší hloubku o cca 55 mm.

Na obou pístnicích nápravy musí být vždy stejný počet klipsen!!!

6 / 2,2
8 / 3,3
11 / 4,3
14 / 5,4
17 / 6,5
19 / 7,6
22 / 8,7
25 / 9,8
28 / 10,9
31 / 12,0
34 / 13,1
37 / 14,2
40 / 15,4

[cm / in]

Příklady:

Chceme pracovat na hloubku dlát 25 cm:

1. Na obou pístnicích válce nastavíme po 9 podložkách.
2. Ramena traktoru nastavíme do pozice tak, aby byl hlavní rám stroje vodorovně se zemí.

Chceme pracovat na hloubku dlát 17 cm s demontovaným zadním válcem:

1. Na pístní tyče pístnic transportní nápravy umístíme 4 šedé klipsny a 2 modré klipsny.
2. Ramena traktoru nastavíme do pozice tak, aby byl hlavní rám stroje vodorovně se zemí.

Nastavení pracovní hloubky přední diskové sekce

- Hloubka zpracování diskové sekce je závislá na nastavení hloubky dlát.
- Rozsah nastavení přední diskové sekce je 300 mm, aby bylo možné pokrýt rozsah pracovní hloubky disků 60-180 mm pro všechny pracovní hloubky dlátové sekce.
- Pracovní hloubka disků nikdy nesmí překročit **180 mm**.
- Pracovní hloubka se nastavuje klipsnami na pístnici hloubky disků (**ZELENÝ OKRUH**).
- Odebrání malé podložky (**modrá, 13 mm**) zvětší pracovní hloubku disků **cca o 20 mm**
- Odebrání velké podložky (**šedá, 25 mm**) zvětší pracovní hloubku disků **cca o 40 mm**
- Pro nastavení plně vysuňte pístnice (**ZELENÝ OKRUH**).
- Pro práci zasuntě pístnice na doraz na klipsny, na manometru nastavte tlak na 180 bar.
- Při změně pracovní hloubky dlát vždy zkontrolujte pracovní hloubku diskové sekce.
- Při nastavování raději postupujte od meší pracovní hloubky k větší.

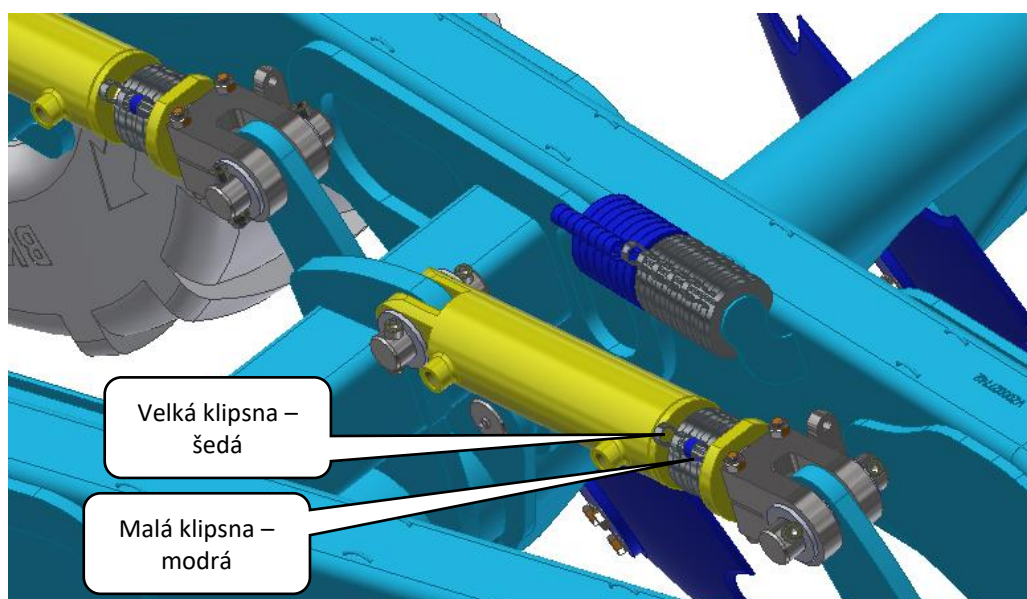

7.2. SEŘÍZENÍ UROVNÁVACÍCH DISKŮ

Hloubku práce usměrňovacích disků nastavte pomocí hydraulického okruhu (**MODRÝ**). Při nastavování dbejte opatrnosti.

Výškové nastavení urovňovacích disků je možné kontrolovat na ukazateli zobrazeném na obrázku (1 – minimální hloubka, 5 – maximální hloubka).

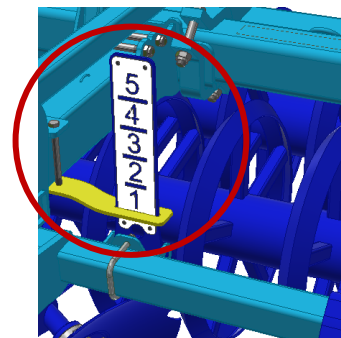

Správně nastavené disky zajistí dokonalé urovnění a překrytí jemnou půdou v celé šířce záběru. Při malém zahloubení disků zůstávají za zadními radlicemi rýhy, při velkém zahloubení se za strojem tvoří stopy nahromaděné hlíny. Správné nastavení disků zkontrolujte při práci – nastavení se může lišit půdními podmínkami a stavem opotřebení disků.

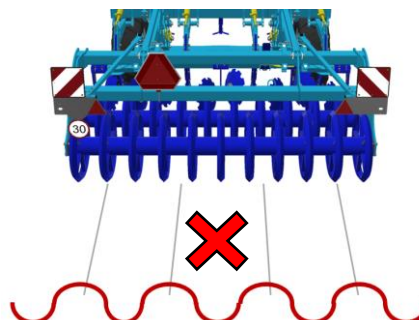
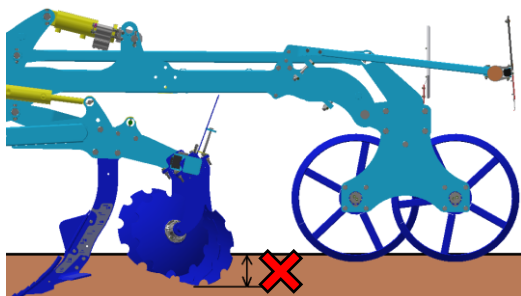
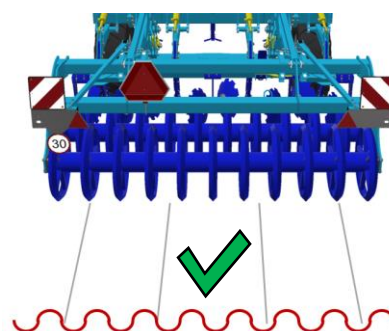
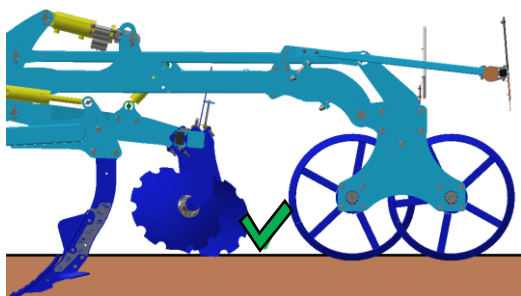
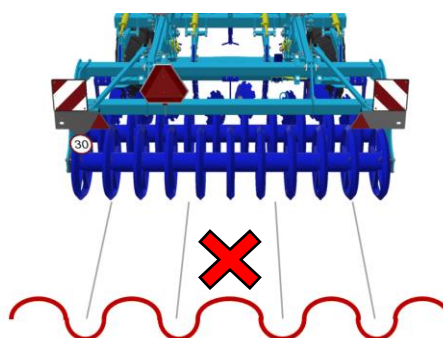
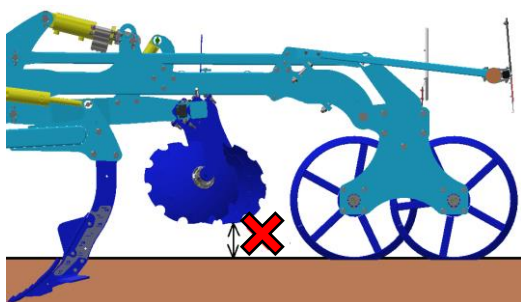

7.3. SEŘÍZENÍ BOČNÍCH DEFLEKTORŮ

- Boční deflektory může být potřeba mírně seřídit pro správné navazování jízd
- Boční deflektory při jízdě po pozemních komunikacích nesmí přesahovat přes šířku 3 m
- Po přestavení deflektoru zkontrolujte, zda nedochází ke kolizi s rámem stroje
- Nastavení obvykle není potřeba měnit

Levý deflektor

- Je tvořen krojidlem a zachycuje zeminu, aby se nepřesouvala mimo pracovní záběr stroje

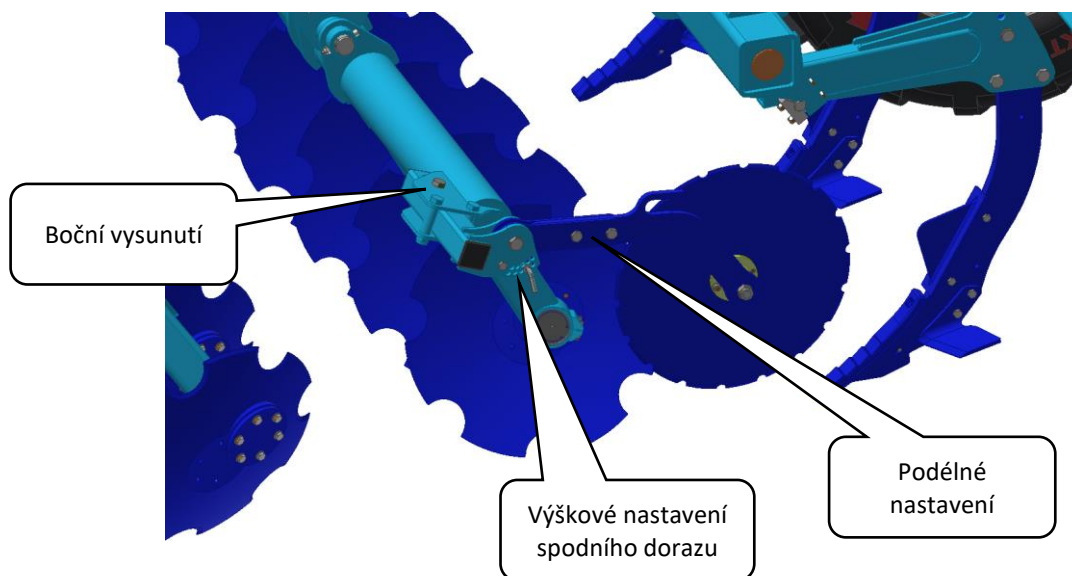

Pravý deflektor

- Zachycuje zeminu a přesouvá ji do drážky za krajním diskem
- Deflektor musí být při přepravě po pozemních komunikacích vždy v zasunuté (transportní) poloze
- Je zakázáno pracovat s deflektorem v transportní poloze

7.4. KRAJNÍ UROVNÁVACÍ DISKY

- Pro transport musí být krajní urovňovací disky zasunuté pro dosažení transportní šířky menší než 3 m
- Pro práci je možné zvolit jednu ze dvou pracovních poloh dle konkrétních podmínek
- Při práci nesmí být urovňovací disky v transportní poloze, hrozí kolize s odjištěnou slupicí

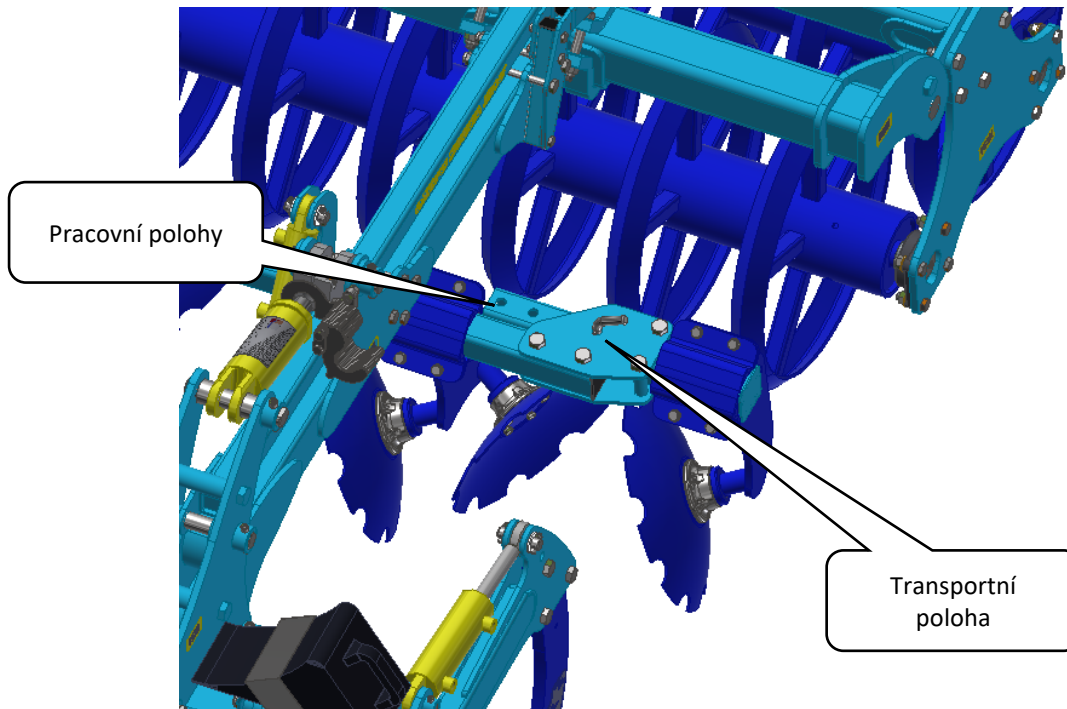

8. ÚDRŽBA A OPRAVY STROJE



Dodržujte bezpečnostní pokyny pro ošetřování a údržbu.

- Je-li nutné svářet při opravě a mít stroj připojený k traktoru, musí tento mít odpojeny přívodní kabely od alternátoru a akumulátoru.
- Kontrolujte dotažení všech šroubových a ostatních montážních spojů na stroji před každým používáním stroje, dále pak průběžně podle potřeby.
- Průběžně kontrolujte opotřebenění pracovních orgánů stroje, případně vyměňte tyto opotřebené pracovní orgány za nové.
- Seřizování, čištění a mazání stroje smí být prováděno pouze za klidu stroje (tzn. stroj stojí a nepracuje).
- Při práci na zdviženém stroji používejte vhodné podpěrné zařízení opřené na označených místech nebo na místech k tomu vhodných.
- Při seřizování, čištění, údržbě a opravě na stroji musíte zajistit ty části stroje, které by mohly obsluhu ohrozit pádem nebo jiným pohybem.
- Pro zachycení stroje při manipulaci pomocí zdvihadího zařízení použijte pouze místa označená samolepicími štítky se znakem řetízku „“.
- Při poruše nebo poškození na stroji, ihned vypněte motor traktoru a zajistěte motor proti opětovnému spuštění, stroj zajistěte proti pohybu ⇒ teprve potom můžete odstranit poruchu.
- Při opravách stroje používejte výhradně originální náhradní díly, vhodné nástroje a ochranné pomůcky.
- Pravidelně kontrolujte předepsaný tlak v pneumatikách stroje a stav pneumatik. Případné opravy pneumatik provádějte v odborné dílně.
- Pravidelně kontrolujte indikátory povolení matic „Check Point“ dle návodu.
- Stroj udržujte v čistotě.



Hydraulické válce a ložiska nečistěte vysokotlakým čističem nebo přímým proudem vody. Těsnění a ložiska nejsou při vystavení vysokému tlaku proudu vody těsná.

8.1. KONTROLA TLAKU AKUMULÁTORŮ

- Správný tlak je nutný pro správnou funkci jištění
- V případě ztráty tlaku akumulátoru dochází k rychlému nárůstu odjišťovací síly, jištění se přetěžuje a může to způsobit jeho poškození
- Příliš vysoký tlak na manometrech při odjištění signalizuje nízký tlak v akumulátoru
- V případě problémů s akumulátory tlaku kontaktujte servis
- Kontrolu tlaku provádějte v odtlakovaném stavu hydrauliky, tlak na manometrech ukazuje nulový tlak
- Kontrolu tlaku akumulátoru může provádět pouze odborně školený personál a je nutné mít speciální vybavení.

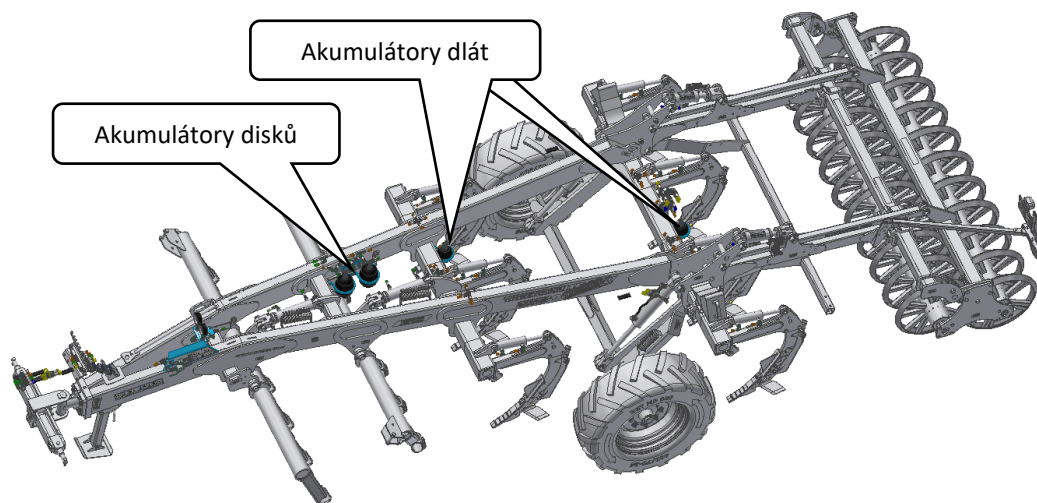

- **TLAKOVÁ NÁDOBA**
- Tlakovou nádobu (akumulátor tlaku) neotvírejte ani neopravujte (svařování, vrtání, atd.). I po vyprázdnění je nádoba přeplněna tlakem plynu.
- V případě jakékoli práce na hydraulice stroje tlakovou nádobu vyprázdňte. Manometr nesmí ukazovat tlak, respektive tlak manometru musí klesnout na 0 bar. Teprve potom je možné pracovat na hydraulickém okruhu.

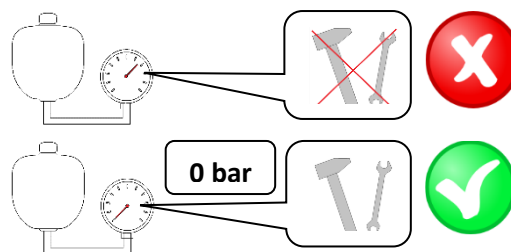

9. ULOŽENÍ STROJE

Odstavení stroje na delší dobu:

- Stroj odstavte, pokud možno pod střechou.
- Stroj odstavte na rovném a pevném podkladu s dostatečnou nosností.
- Stroj před jeho uložením zbavte nečistot a zakonzervujte tak, aby během uložení nedoznal stroj jakéhokoliv poškození.
- Stroj odstavte na nápravě a na odstavné noze, stroj zajistěte proti samovolnému pohybu pomocí zakládacích klínů.
- Při odstavování snižte pomocí hydrauliky stroj do nižší polohy.
- **Stroj však nesmí být opřeno o disky a dlátové jednotky.** Hrozí poškození pracovních disků nebo ulomení dlát.
- Zajistěte stroj proti přístupu nepovolaných osob.

10. MAZACÍ PLÁN STROJE



Při údržbě stroje a jeho promazávání je nutné dodržovat bezpečnostní předpisy.

MAZACÍ MÍSTO	INTERVAL	MAZACÍ PROSTŘEDEK
KLOUB OJE	<ul style="list-style-type: none"> ▪ 1x týdně ▪ Vždy před začátkem prací se strojem ▪ Vždy po skončení sezony a před uložením stroje 	Plastické mazivo třídy NGLI 2 s EP přísadami
ČEPY DISKOVÝCH SEKČÍ	<ul style="list-style-type: none"> ▪ 1x týdně ▪ Vždy před začátkem prací se strojem ▪ Vždy po skončení sezony a před uložením stroje 	Plastické mazivo třídy NGLI 2 s EP přísadami
ČEPY NÁPRAVY	<ul style="list-style-type: none"> ▪ 1x týdně ▪ Vždy před začátkem prací se strojem ▪ Vždy po skončení sezony a před uložením stroje 	Plastické mazivo třídy NGLI 2 s EP přísadami

- Mazací místa označena samolepkou:



- Při obtížích dopravit do mazaného spoje mazivo i přes usilovné stlačování páky mazacího lisu zkuste daným spojem pootočit za stálého stlačování páky mazacího lisu.

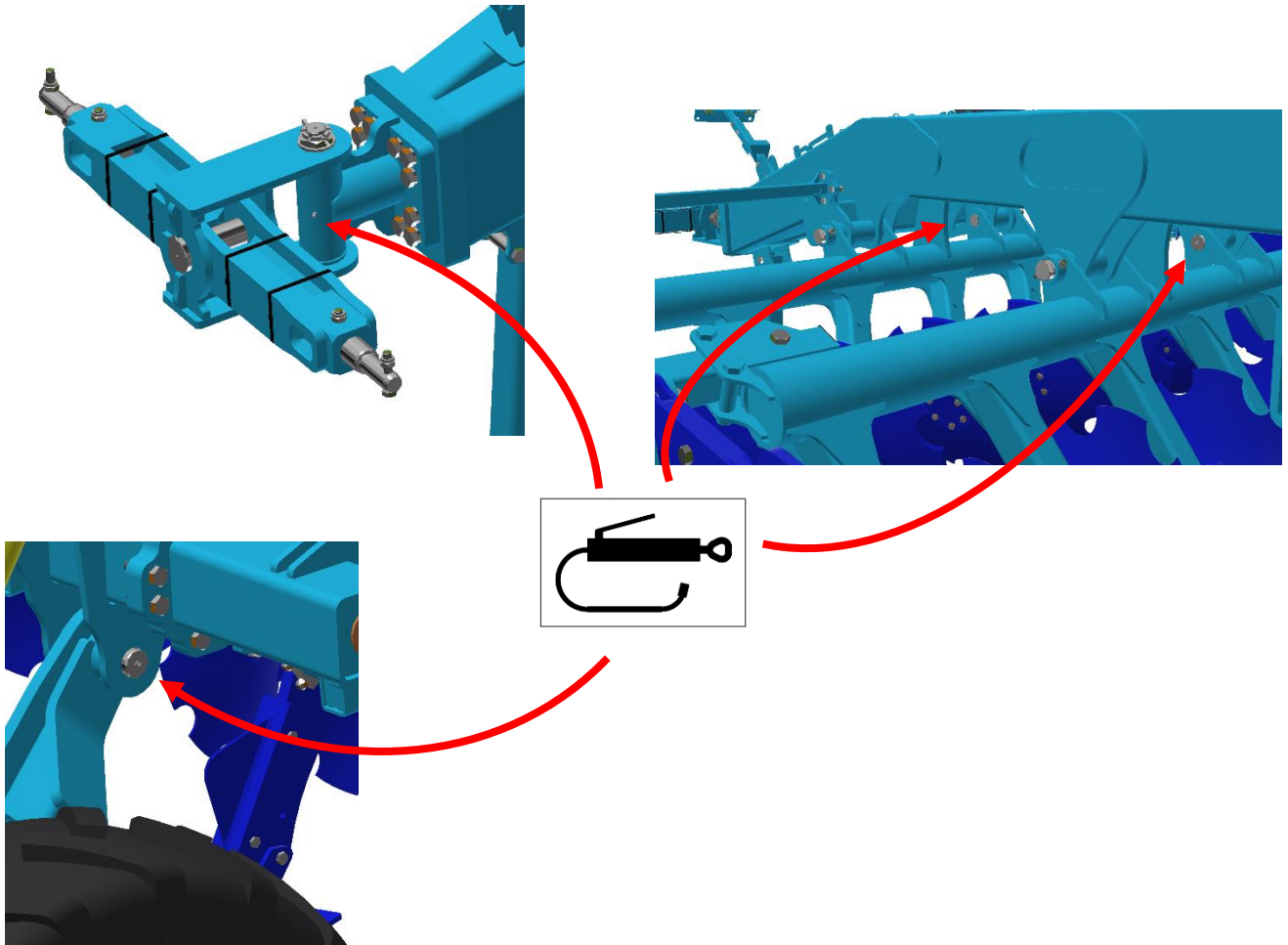

11. OCHRANA ŽIVOTNÍHO PROSTŘEDÍ

- Pravidelně kontrolujte těsnost hydraulické soustavy.
- Hydraulické hadice, případně další části hydraulické soustavy vykazující známky poškození preventivně vyměňte nebo opravte, než dojde k úniku oleje.
- Kontrolujte stav hydraulických hadic a provádějte jejich včasnou výměnu. Doba životnosti hydraulických hadic zahrnuje i dobu, po kterou byly skladovány.
- S oleji a tuky zacházejte dle platných zákonů a předpisů o odpadech.

12. LIKVIDACE STROJE PO SKONČENÍ ŽIVOTNOSTI

- Provozovatel musí při likvidaci stroje zajistit, aby byly od sebe rozlišeny ocelové díly a díly, ve kterých se pohybuje hydraulický olej nebo mazací tuk.
- Ocelové díly musí provozovatel za dodržení bezpečnostních předpisů rozřezat a odevzdat do sběrný druhotných surovin. S ostatními díly musí postupovat podle platných zákonů o odpadech.

13. SERVISNÍ SLUŽBY A PODMÍNKY ZÁRUKY

13.1 SERVISNÍ SLUŽBA

Servisní služba je zajišťována obchodním zástupcem, po konzultaci s výrobcem, případně výrobcem přímo. Náhradní díly pak pomocí prodejní sítě jednotlivými prodejci po celé republice. Náhradní díly používejte pouze dle Katalogu náhradních dílů oficiálně vydaným výrobcem.

13.2 ZÁRUKA

- 13.2.1** Výrobce poskytuje záruku v trvání 24 měsíců na tyto části stroje: hlavní rám, náprava a oj stroje. Na ostatní části stroje výrobce poskytuje záruku v délce 12 měsíců. Záruka je poskytována od data prodeje nového stroje konečnému spotřebiteli (uživateli).
- 13.2.2** Záruka se vztahuje na skryté vady, které se projeví v záruční době při řádném užívání stroje a při plnění podmínek uvedených v Návodu k používání.
- 13.2.3** Záruka se nevztahuje na opotřebitelné náhradní díly, tzn. běžné mechanické opotřebení výměnných dílů pracovních částí (radličky, disky, ostří apod.).
- 13.2.4** Záruka se nevztahuje na nepřímé následky z případného poškození jako např. snížení životnosti apod.
- 13.2.5** Záruka je vázána na stroj a nezaniká se změnou majitele.
- 13.2.6** Záruka je omezena na demontáž a montáž, případně výměnu nebo opravu vadného dílu. Rozhodnutí, zda vadný díl bude vyměněn nebo opraven přísluší smluvní dílně Farmet a. s.
- 13.2.7** Po dobu trvání záruky může provádět opravy či jiné zásahy do stroje pouze autorizovaný servisní technik výrobce. V opačném případě nebude záruka uznána. Toto ustanovení se nevztahuje na výměnu opotřebitelných náhradních dílů (viz bod 13.2.3).
- 13.2.8** Záruka je podmíněna používáním originálních náhradních dílů výrobce.

ES PROHLÁŠENÍ O SHODĚ

Ⓒ CE CERTIFICATE OF CONFORMITY

Ⓓ EG-KONFORMITÄTSERKLÄRUNG

Ⓕ DÉCLARATION CE DE CONFORMITÉ

Ⓜ СЕРТИФИКАТ СООТВЕТСТВИЯ ЕС

Ⓟ DEKLARACJA ZGODNOŚCI WE

1. Ⓒ My Ⓒ We Ⓓ Wir Ⓕ Nous Ⓜ Мы Ⓟ My: **Farmet a.s.**
 Jiřinková 276
 552 03 Česká Skalice
 Czech Republic
 DIČ: CZ46504931
 Tel/Fax: 00420 491 450136

Ⓒ Vydáváme na vlastní zodpovědnost toto prohlášení. Ⓒ Hereby issue, on our responsibility, this Certificate. Ⓓ Geben in alleiniger Verantwortung folgende Erklärung ab. Ⓕ Publiions sous notre propre responsabilité la déclaration suivante. Ⓜ Под свою ответственность выдаем настоящий сертификат. Ⓟ Wydajemy na własną odpowiedzialność niniejszą Deklarację Zgodności.

2. Ⓒ Strojní zařízení: - název : **Купřич**
 Ⓒ Machine: - name : **Cultivator**
 Ⓓ Fabrikat: - Bezeichnung : **Grubber**
 Ⓕ Machinerie: - dénomination : **Cultivateur**
 Ⓜ Сельскохозяйственная машина: - наименование : **Культиватор**
 Ⓟ Urządzenie maszynowe: - nazwa : **Spulchniarka**
- typ, type : **TRITON HEAVY**
 - model, modèle : **TRNH 300 P**
 - PIN/VIN:
- Ⓒ výrobní číslo :
 - Ⓒ serial number
 - Ⓓ Fabriknummer
 - Ⓕ n° de production
 - Ⓜ заводской номер
 - Ⓟ numer produkcyjny

3. Ⓒ Příslušná nařízení vlády: č.176/2008 Sb. (směrnice 2006/42/ES). Ⓒ Applicable Governmental Decrees and Orders: No.176/2008 Sb. (Directive 2006/42/ES). Ⓓ Einschlägige Regierungsverordnungen (NV): Nr.176/2008 Slg. (Richtlinie 2006/42/ES). Ⓕ Décrets respectifs du gouvernement: n°.176/2008 du Code (directive 2006/42/CE). Ⓜ Соответствующие постановления правительства: № 176/2008 Сб. (инструкция 2006/42/ES). Ⓟ Odpowiednie rozporządzenia rządowe: nr 176/2008 Dz.U. (Dyrektywa 2006/42/WE).

4. Ⓒ Normy s nimiž byla posouzena shoda: Ⓒ Standards used for consideration of conformity: Ⓓ Das Produkt wurde gefertigt in Übereinstimmung mit folgenden Normen: Ⓕ Normes avec lesquelles la conformité a été évaluée: Ⓜ Normы, на основании которых производилась сертификация: Ⓟ Normy, według których została przeprowadzona ocena: ČSN EN ISO 12100, ČSN EN ISO 4254-1.

Ⓒ Schválil Ⓒ Approve by dne: 01.10.2022
 Ⓓ Bewilligen Ⓕ Approuvé
 Ⓜ Утвердил Ⓟ Uchwalit

V České Skalici dne: 01.10.2022

Ing. Petr Lukášek
 technický ředitel
 Technical director

Ing. Karel Žďárský
 generální ředitel společnosti
 General Manager



Farmet a.s.
 Jiřinková 276
 552 03 Česká Skalice
 DIČ CZ46504931

59

